

Приложение №2. Схема процесса

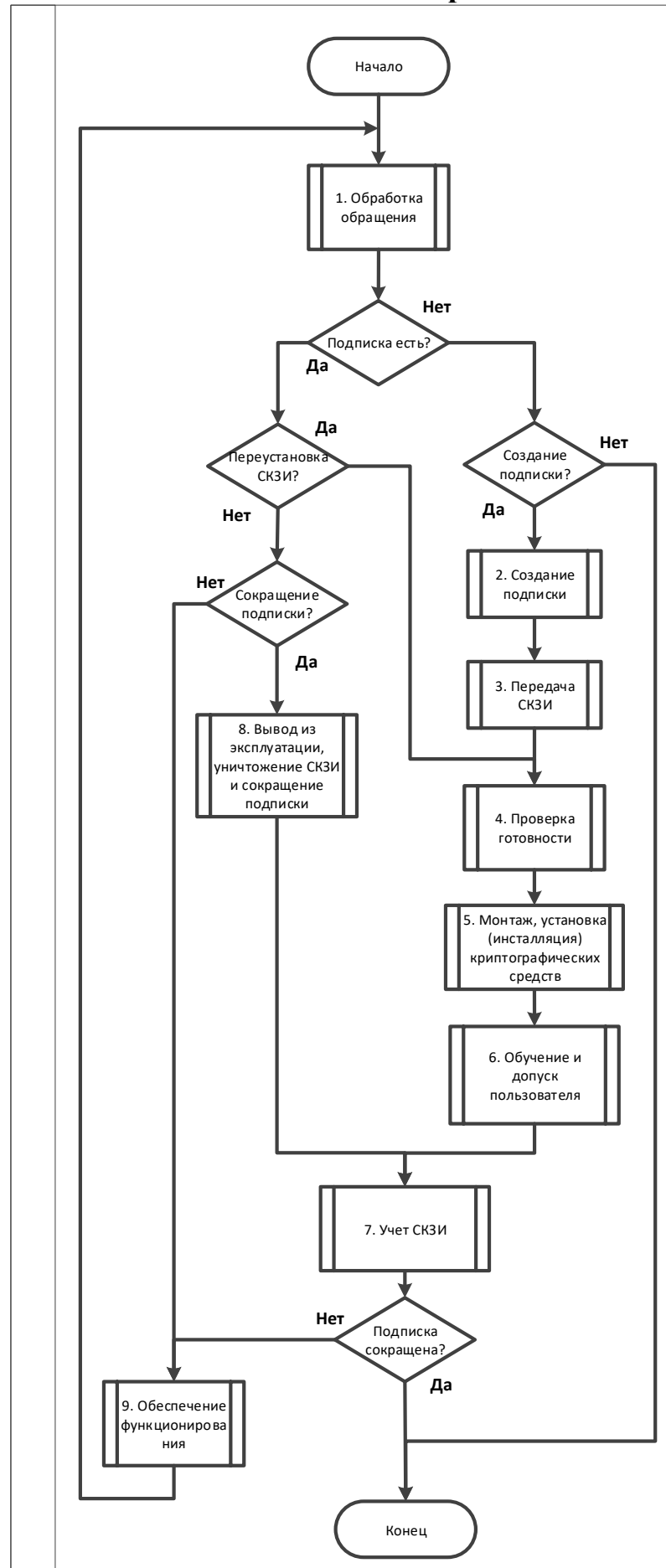

1. Подпроцесс «Обработка обращения»

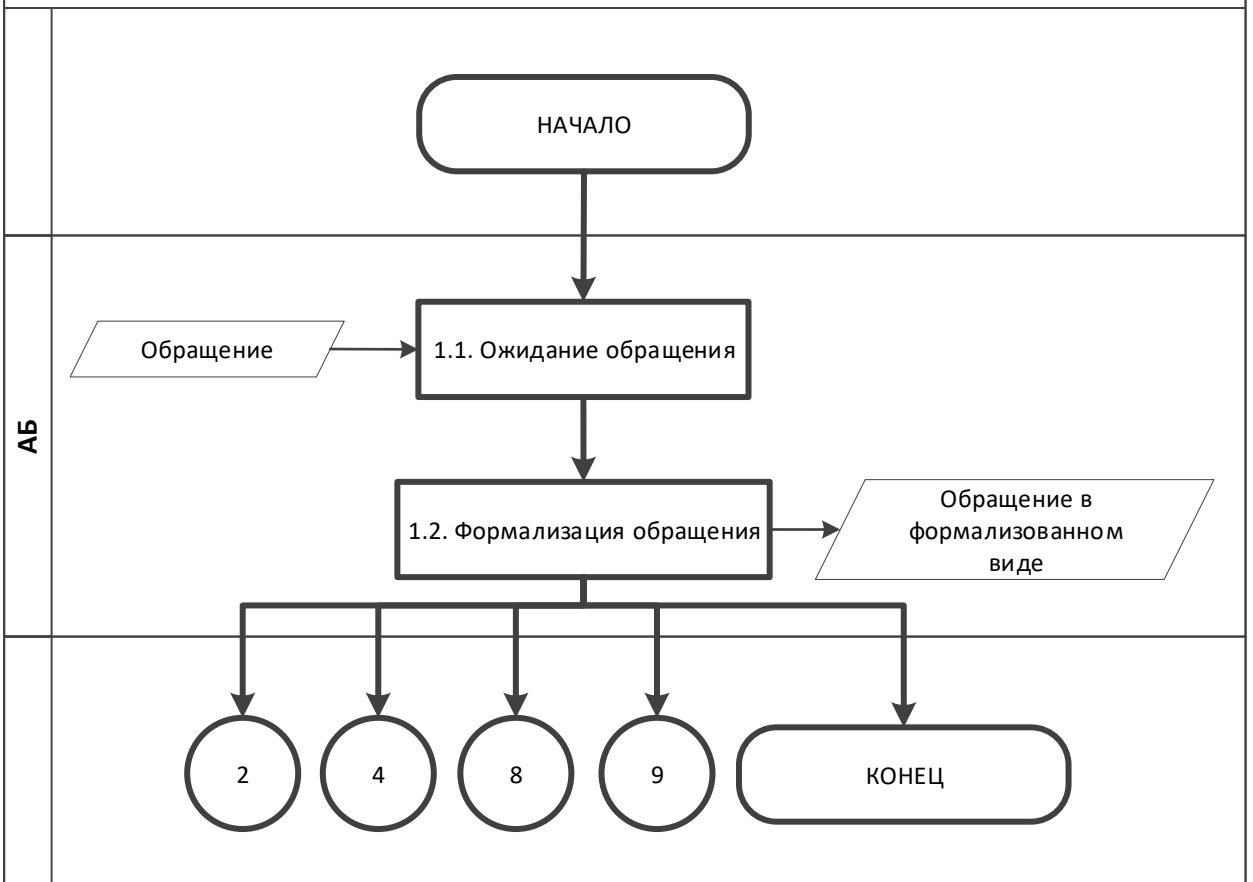

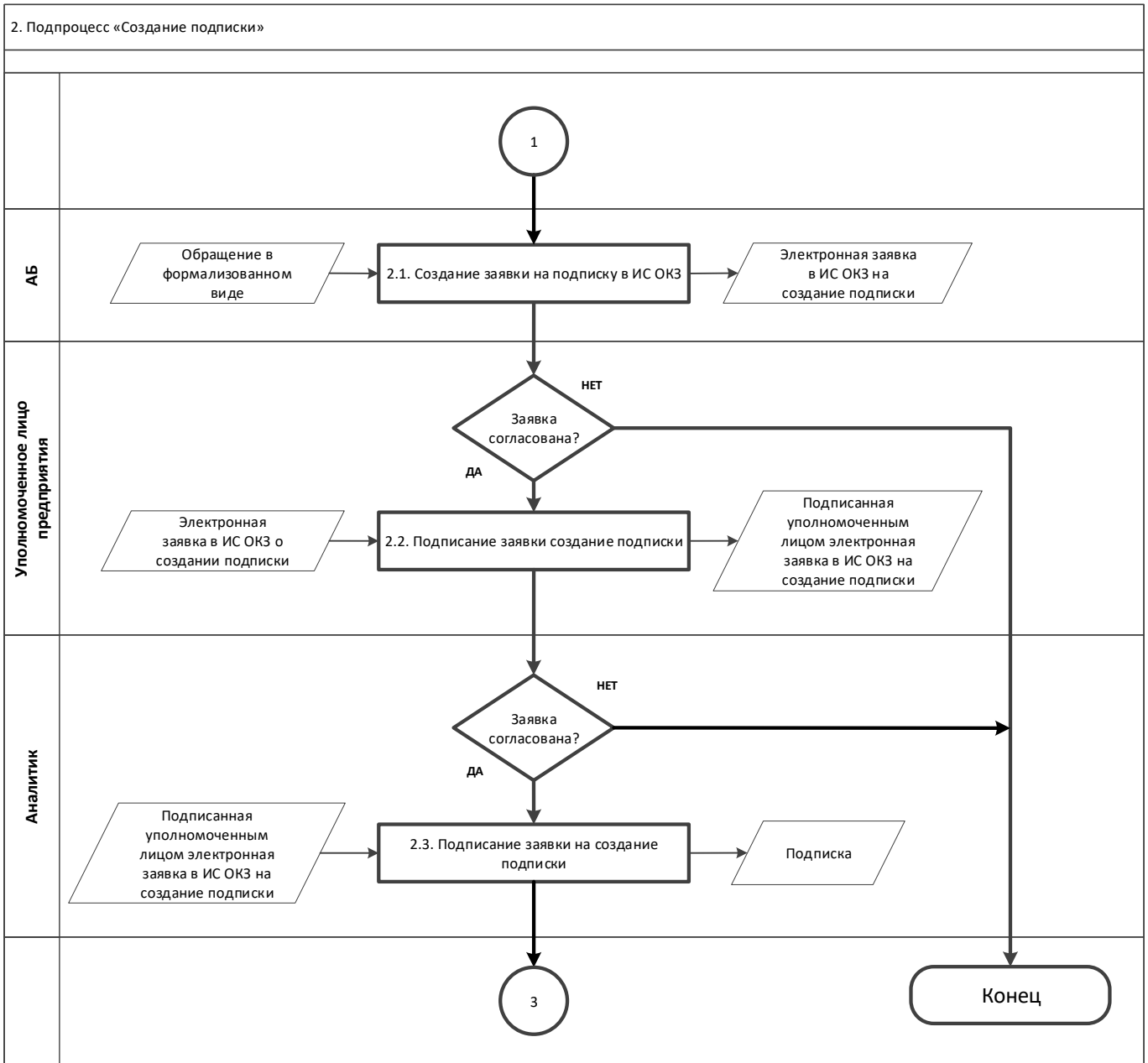

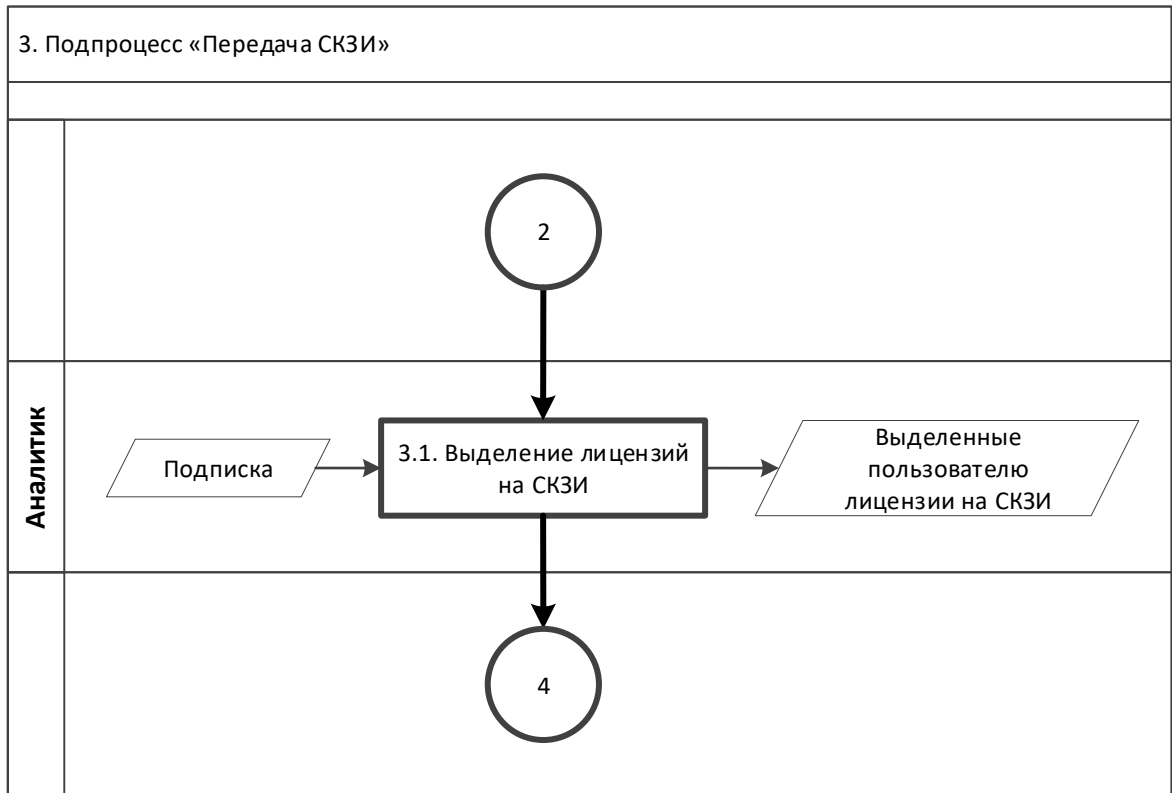

4. Подпроцесс «Проверка готовности»

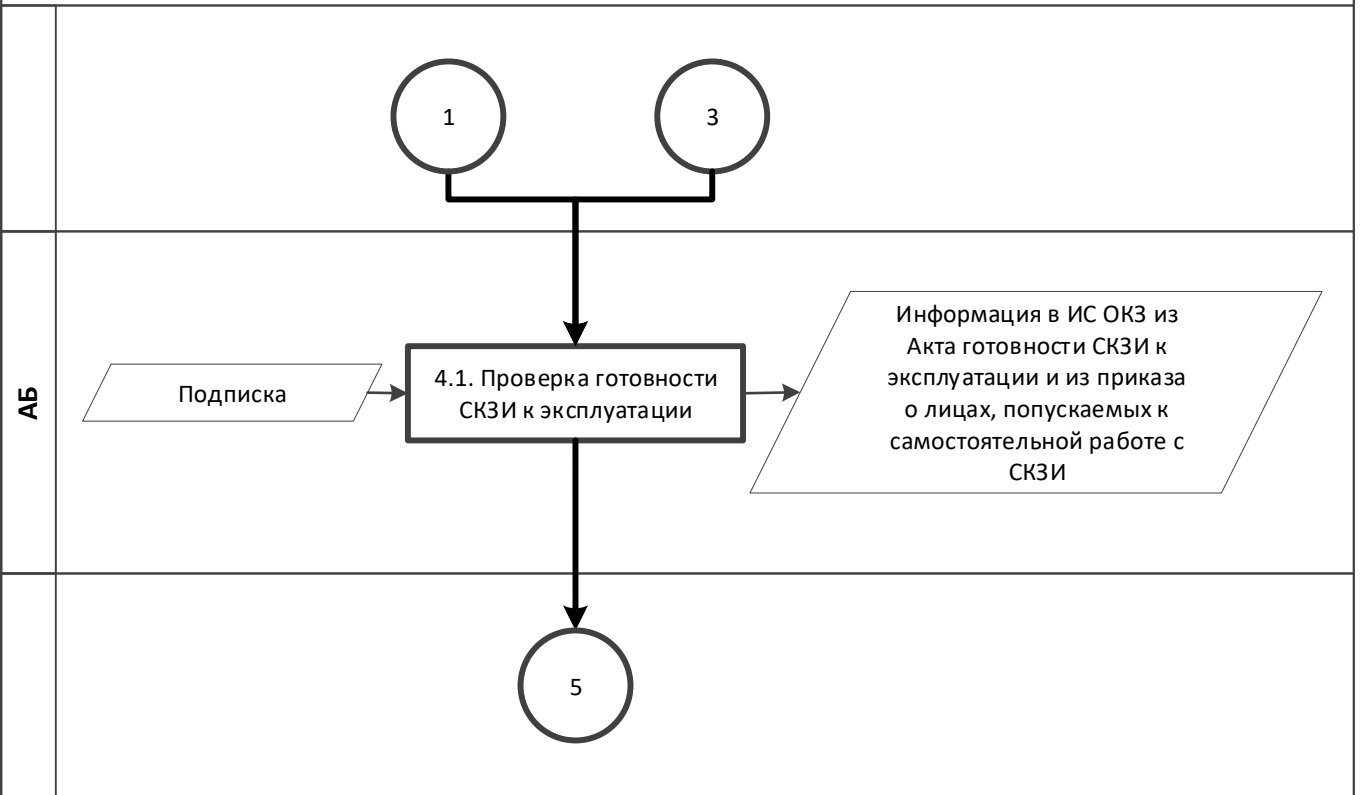

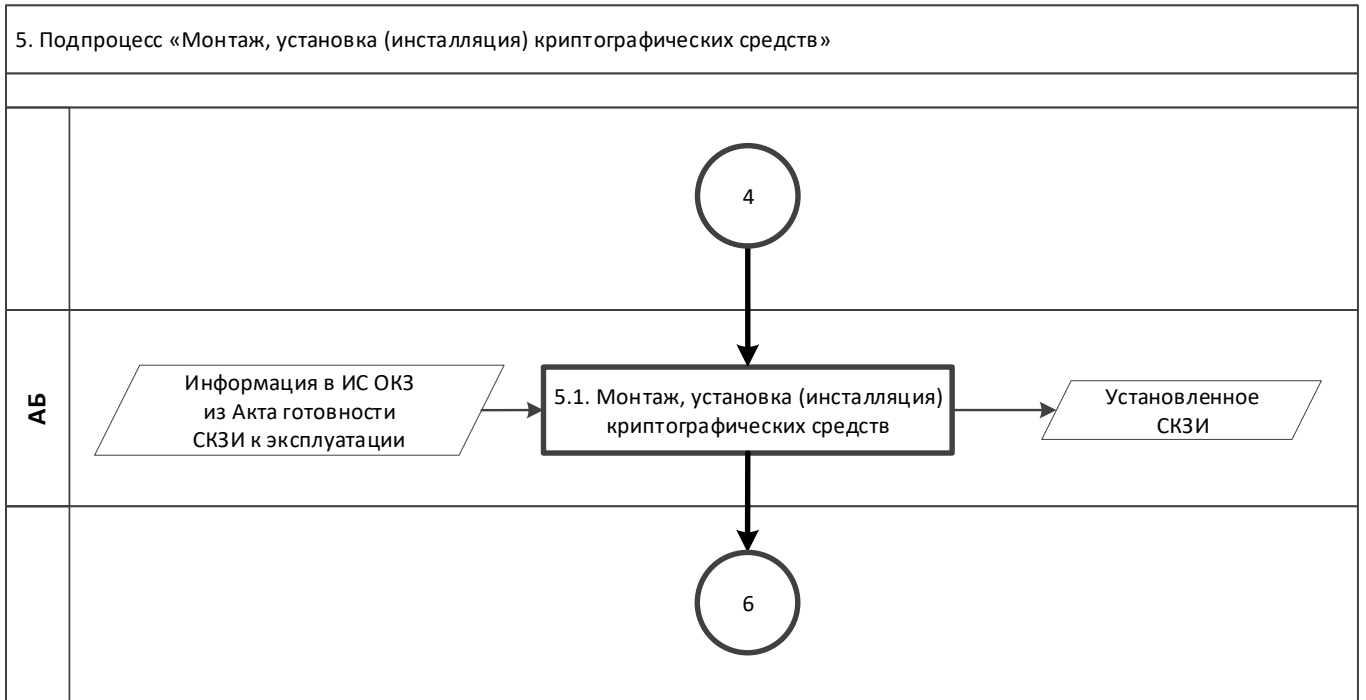

6. Подпроцесс «Обучение и допуск пользователя»

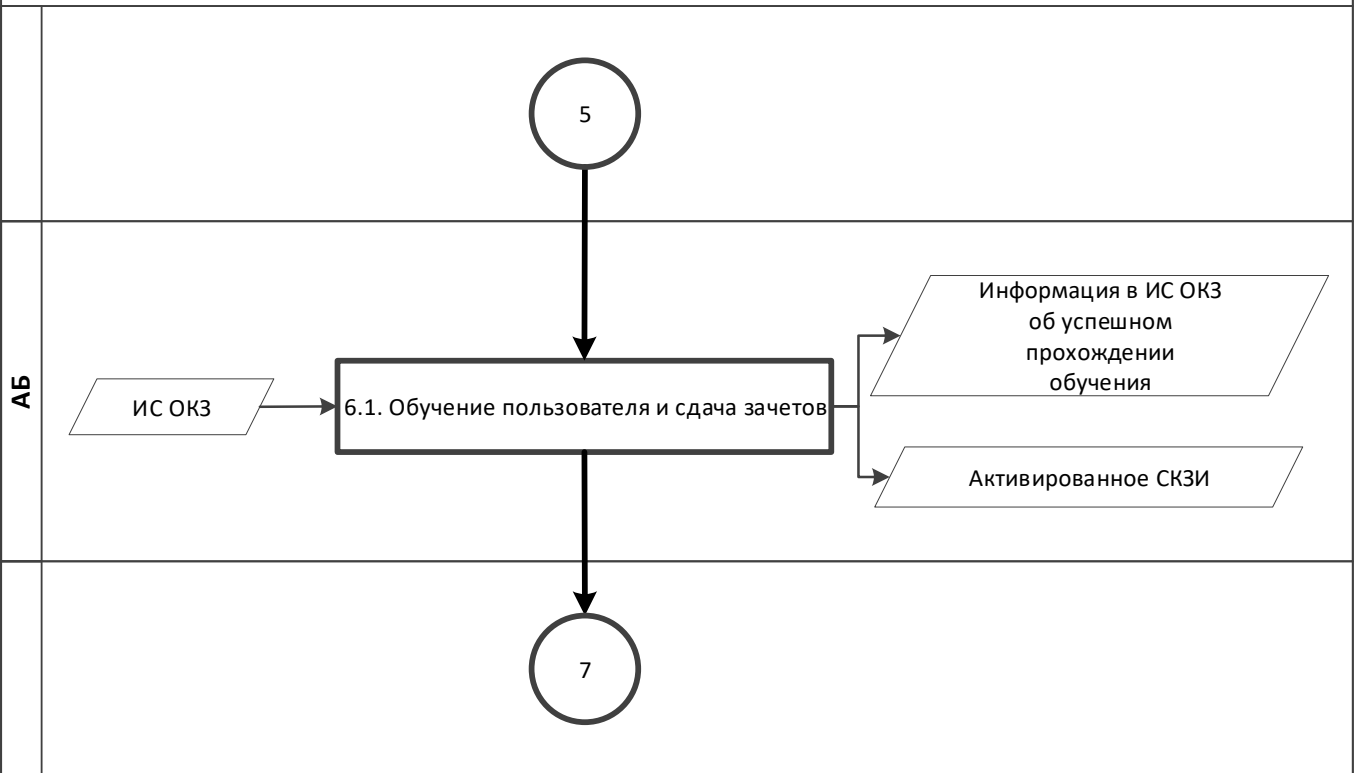

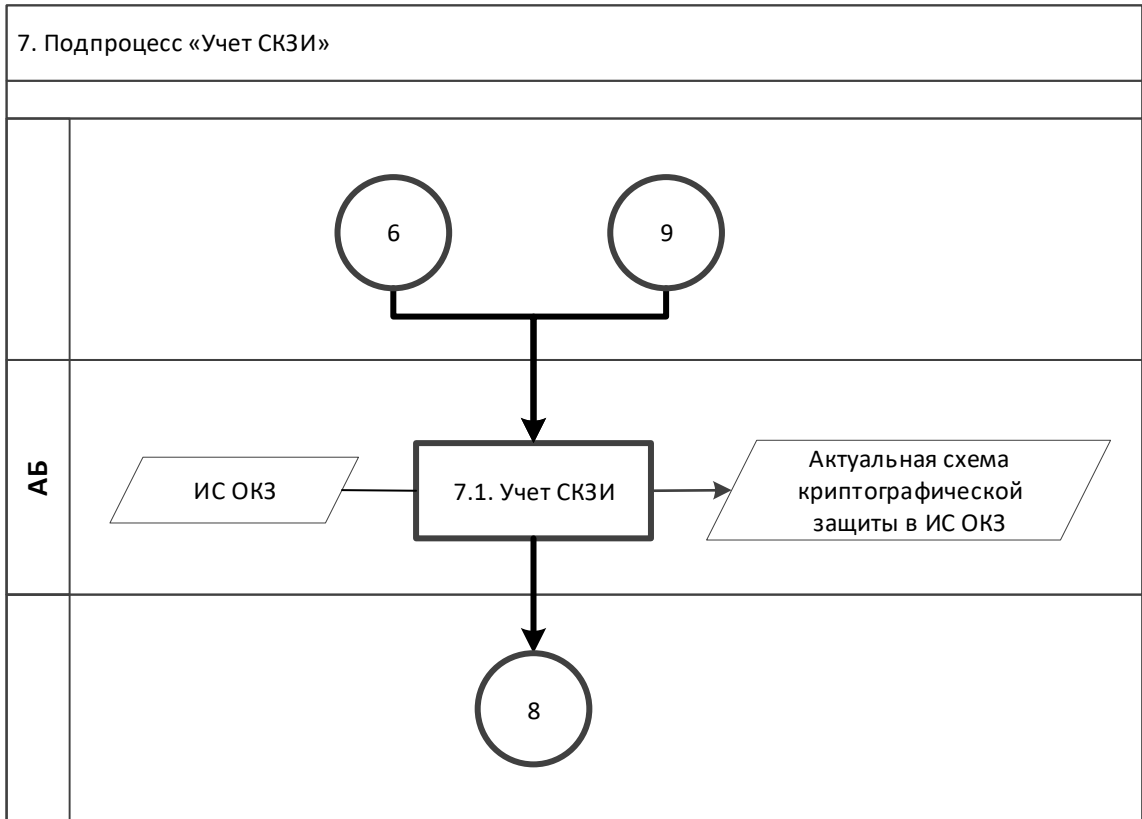

8. Подпроцесс «Вывод из эксплуатации, уничтожение СКЗИ и сокращение подписки»

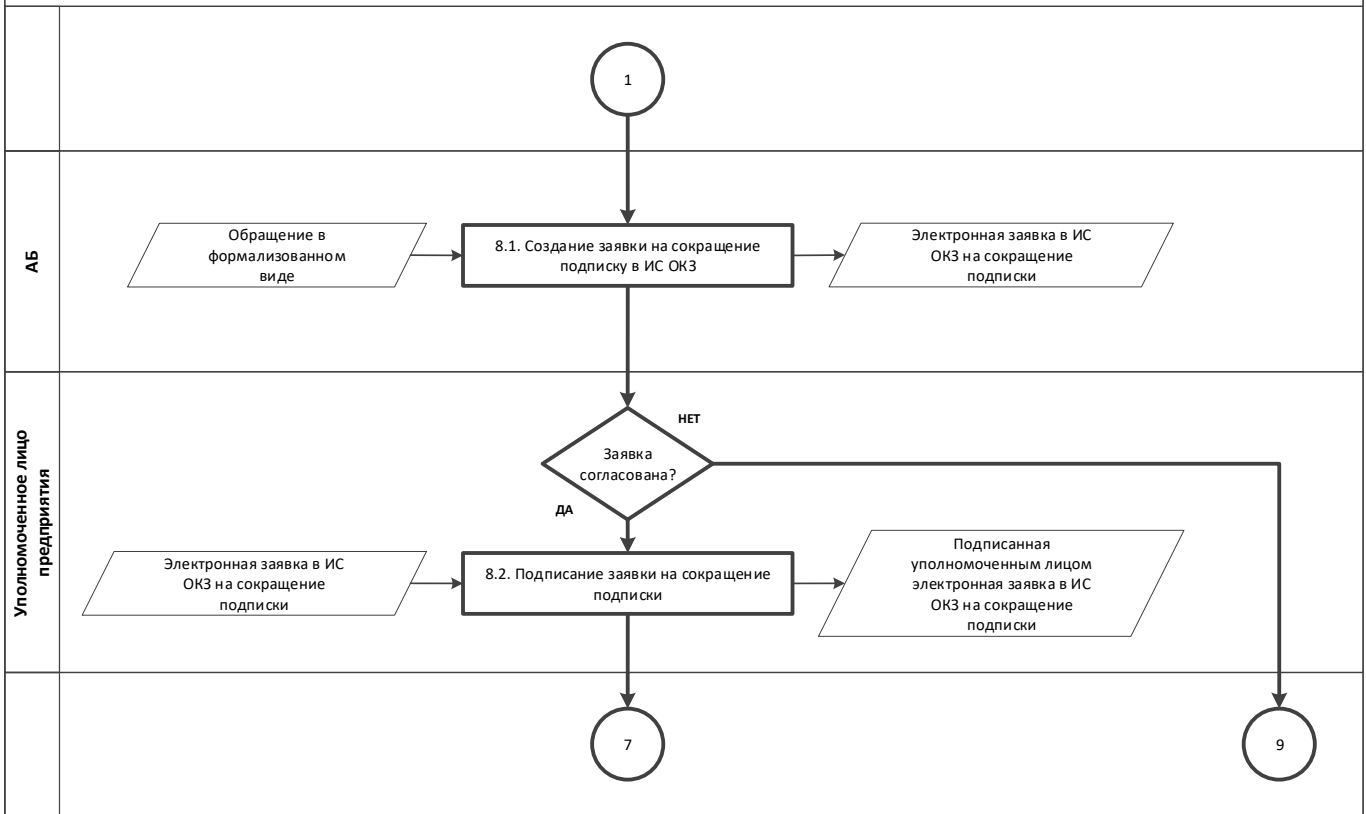

9. Подпроцесс «Обеспечение функционирования»

